

## DATABLAD ANKER & DAKCONSOLE (1)

Hellend dak | Trapezium / houten plaat met isolatie | BITUMEN

### BENODIGDHEDEN



Dakconsole, kantelanker en adapter



Isolatieboor en gatenzaag

### TECHNISCHE SPECIFICATIES

Geschikt voor:	Hellend dak met houtenplaat Hellend dak met trapeziumplaat
Soort dakbedekking:	Bitumen
Max. isolatiedikte:	150mm
Aansluiting bovenzijde:	M12
Aansluiting onderzijde:	M35
Afmeting dakconsole:	370 x 370mm / 500 x 500mm

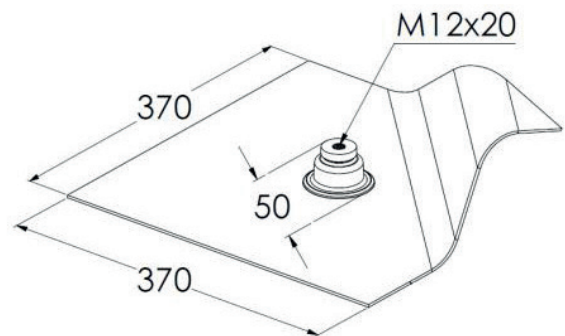

### MAXIMALE BELASTING ANKER

Fx, Rd	0 - 1,2 kN
Fz, Rd	Max. 3,5 kN

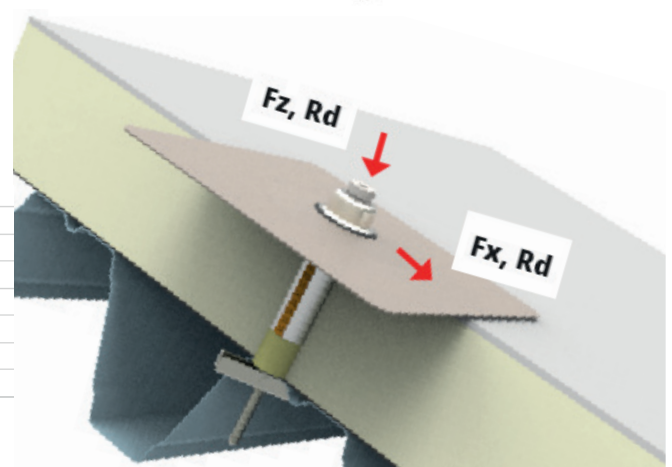
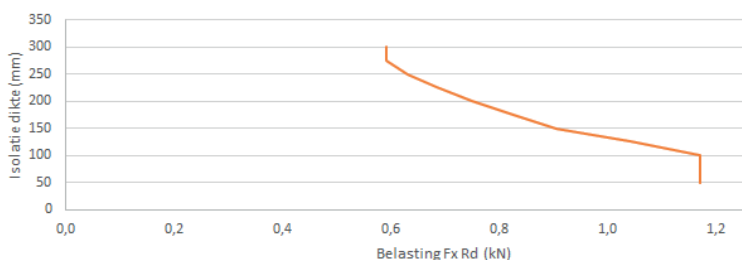

### GARANTIE

- Op alle consoles die in een compleet systeem zijn aangebracht, gecalculeerd door Technea<sup>1</sup>
- Op alle consoles waarvan de ankers binnen de gestelde belasting blijven; Fx, Rd en Fz,Rd<sup>1</sup>
- <sup>1</sup>Mits gemonteerd volgens de handleiding
- Voor het verwerken van de dakbedekking, verwijzen we naar de instructies van de betreffende fabrikant.

## INSTALLATIESTAPPEN

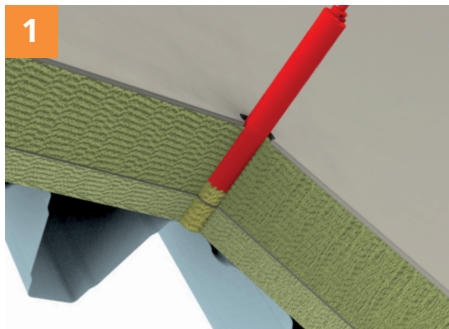

1

- Verwijder een stuk dakbedekking
- Maak met de isolatieboor een  $\varnothing 40\text{mm}$  gat in de isolatielaag.
- Verwijder de isolatiekern.
- De constructie is nu zichtbaar.

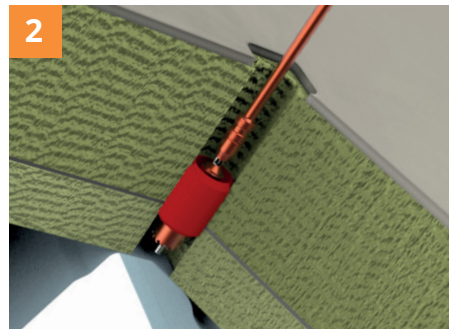

2

- Maak met de gatenzaag een  $\varnothing 25\text{mm}$  gat in de houten of trapeziumplaat.

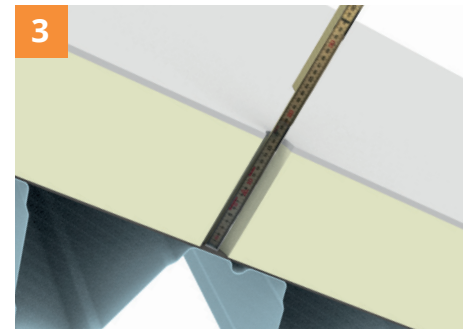

3

- Op een hellend dak is de zijwaartse druk groter dan bij plat dak. Verstevig het anker daarom met een console-adapter.
- Meet de isolatiedikte en maak de adapter op maat.

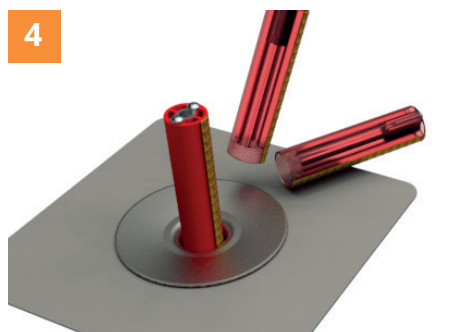

4

- Druk de M12 plug in de adapter en schroef vast met M6 bouten. Gebruik daarbij maximaal 15Nm.
- Draai de adapter in het M35 schroefdraad van de dakconsole.

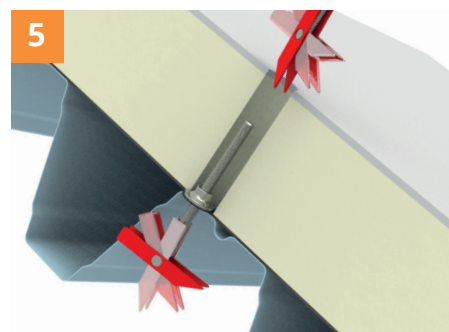

5

- Zet het kantelelement parallel aan draaiende en duw in het gat.
- Draai het element 180° tegen de klok in. Het element klapt dan uit in horizontale positie.

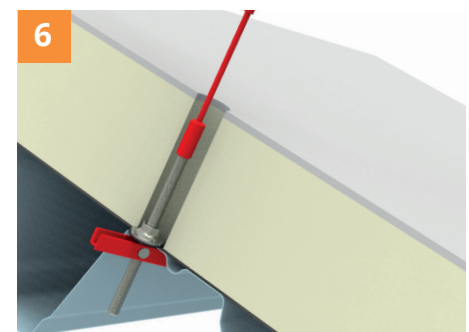

6

- Plaats slimme bevestiging op het anker en houd het anker omhoog.
- Draai het anker aan tot het contact maakt met de trapezium plaat.

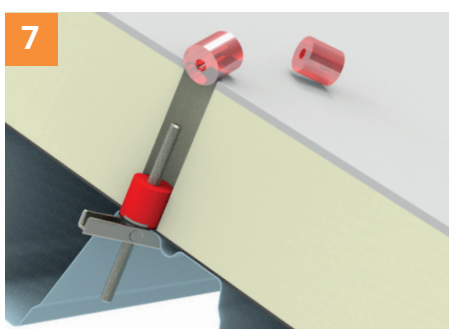

7

- Duw de  $\varnothing 40 \times 30\text{mm}$  isolatie in het gat en om het draadeind.

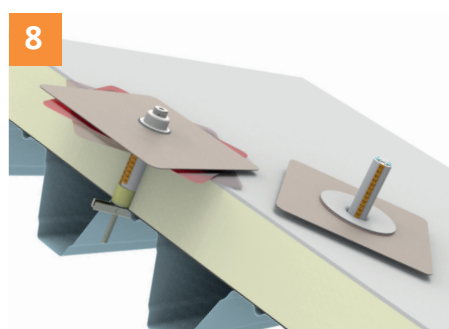

8

- Plaats de dakconsole, inclusief adapter, bovenop het kantelanker en draai vast met de hand.
- Zorg dat de dakbedekking goed aansluit op het bestaande.

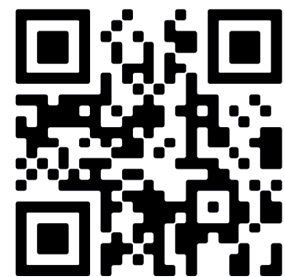

### INSTALLATIEVIDEO

Scan bovenstaande QR-code voor de uitgebreide installatievideo.